

Barrierearmer Aufgang Kranbahn mit 3%



Rillenplatten auf ganzer Breite Schienenweg



Rücken - und Armlehnen Platzbank



Rücken - und Armlehnen Promenadenbank



Barrierefreier Zugang Holzdecks

Münster - Neugestaltung Hafensüdseite



Klein- und Großsteinpflaster

Material: Naturstein: Klein- und Großsteinpflaster

Farbe: grau bis rötlich/braun

Material wird im Bestand aufgenommen und am Vorplatz neu verlegt.

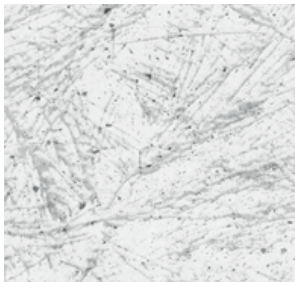

Betonmatrizen
Getreide

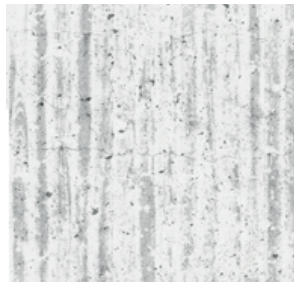

Betonmatrizen
Besenstrich

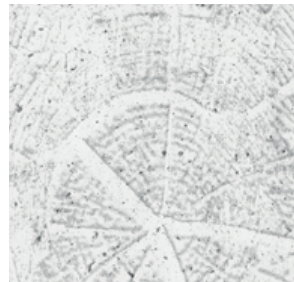

Betonmatrizen
Holz

Material: Beton

Farbe: hellgrau

Bauweise: Matrizen

LPH-3 Präsentation

3. Oberflächen > Natursteinpflaster



Läuferverband 1/3-Versatz

Hersteller: Lintel Gruppe

Material: Betonstein

Typ: Mangan grau

Farbe: schwarz-grau nuancierend

Formate z.B.: 30 x 15 x 12 cm

30 x 10 x 12 cm Materialpreis € 25-30 / m²

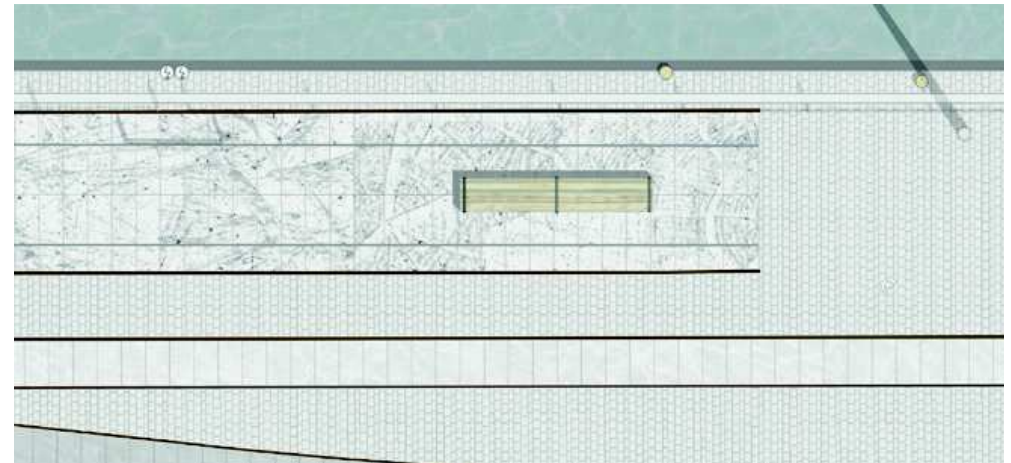

Detailausschnitt Promenade

Münster - Neugestaltung Hafensüdseite

4. Ausstattung > Platzbank - Promenadenbank Hafenplatz - Promenade

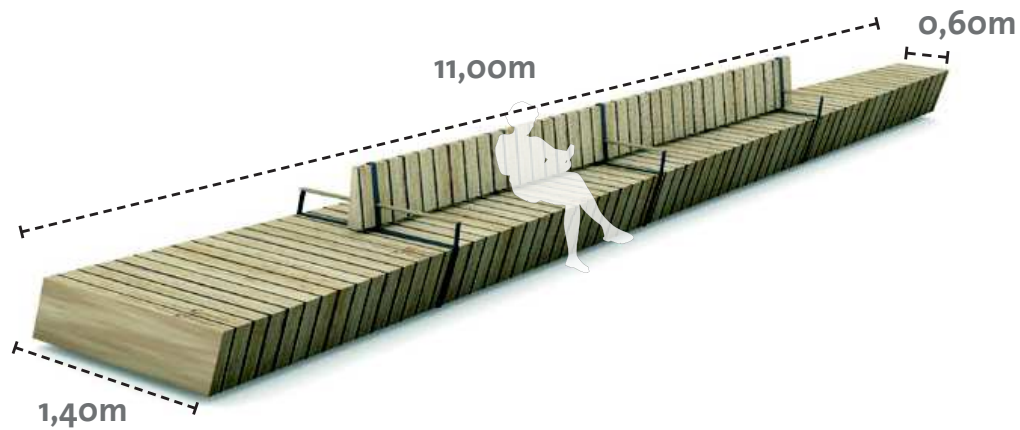

Platzbank - Hafenplatz

Material: Eiche
Farbe: hellbraun
Format: 11,00 x 0,60 -1,40 m

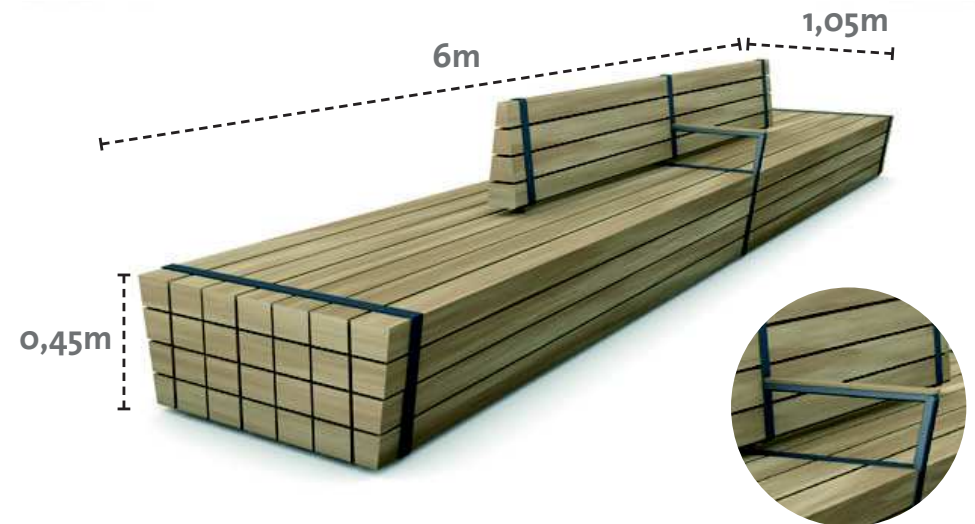

Promenadenbank - Promenade

Material: Eiche
Farbe: hellbraun
Formate: 2 x 3,00 x 1,05 m

Flachstahl mit
Holzauflage



Liegebänke - Hafenkopf

Münster - Neugestaltung Hafensüdseite

4. Ausstattung > Holzdeck Promenade



Material: Eiche
Farbe: hellbraun
Formate: 26,00 x 9,20 m

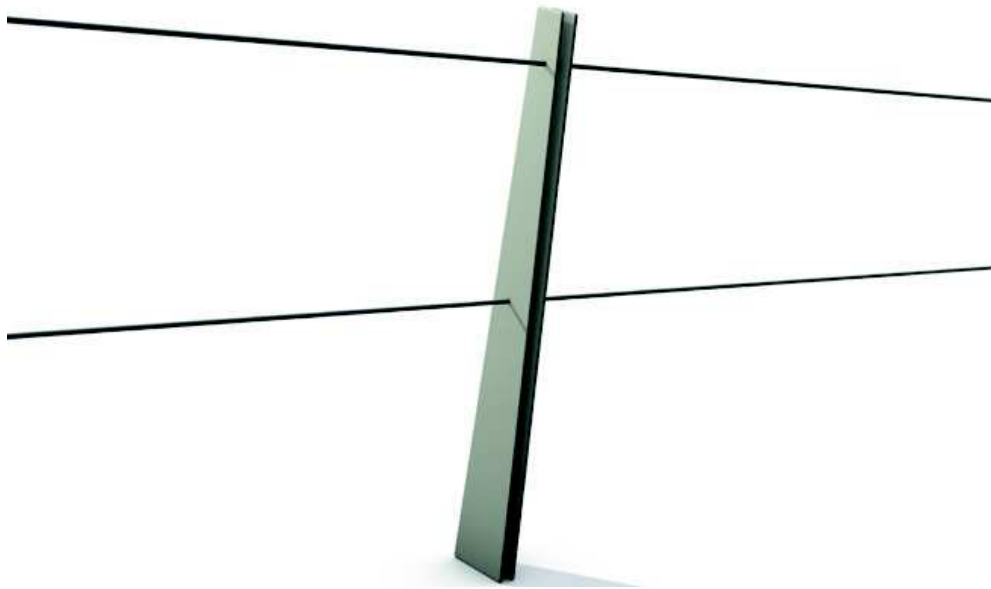

Handlauf

Material: Stahl Doppelprofil

Maße: Höhe 0,90m

Farbe: DB701 / DB703

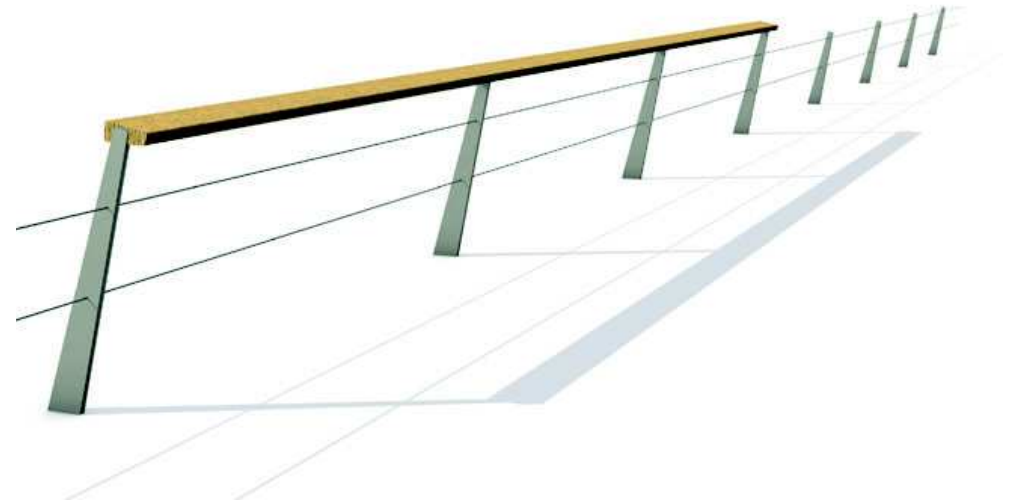

Handlauf mit Holzauflage

Material: Stahl Doppelprofil

Holzauflage

Maße: Höhe 1,20m

Farbe: DB701 / DB703



Mastleuchte
zur Ausleuchtung der Promenade

Sonderanfertigung

Höhe: ca. 8m
Farbe: DB701 / DB703



Mastleuchte
zur Ausleuchtung des Hafenplatz der Eventflächen

Sonderanfertigung

Höhe: ca. 8m
Farbe: DB701 / DB703

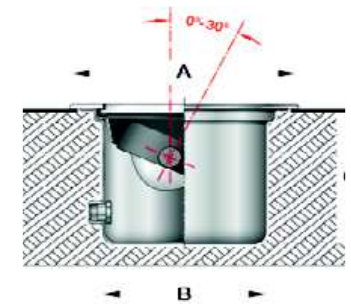

Bodeneinbauleuchte

Hersteller:
Bega

Münster - Neugestaltung Hafensüdseite



LPH-3 Präsentation

5. Licht > Lichtplanung Burkhard Wand Lichtplanung Lichtprinzipien

Erhöhte Lichtpunkte

- Zur Grundausleuchtung der Flächen
- Zur Akzentuierung bestimmter Aufenthaltsbereiche

Bodennahe Licht zur

- stimmungsvollen Akzentuierung
- Der Bauminseln/Unterleuchtung der Bäume
- Der Holzdecks

Gestaktendes Licht für

- Raumprägende Objekte
- Elephant, Schildkröte und Kran

Ggf. Licht für Projektionsflächen am

- Wärmespeicher, Elephant und Schildkröte

burkhard wand
lichtplanung.

scape Landschaftsarchitekten